

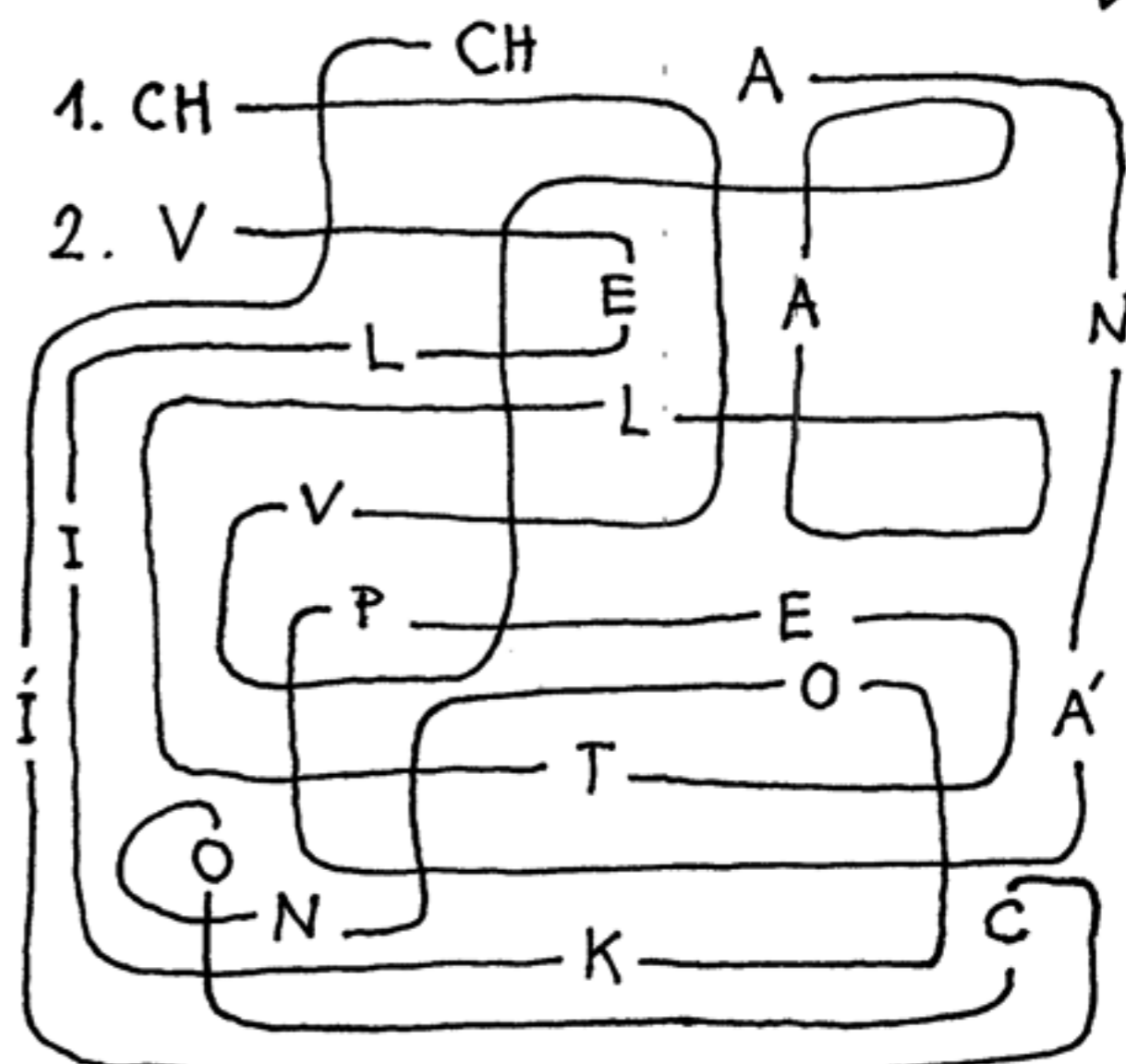

Pracovní list k písmenu A - aleluja



Slovo **ALELUJA** pochází z hebrejštiny a znamená "_____"(tajenka 1), vyjadřuje radost, jásot... V našem jazyce ho při běžném mluvení většinou nepoužíváme, takže asi nejčastěji se s ním setkáš v různých písničkách a v kostele, především o _____ (tajenka 2), kdy slavíme Ježíšovo vítězství nad Zlem a smrtí. Je to moc důležitá a radostná událost, která si zaslouží pořádné **ALELUJA!!!**



Radost prožíváme, když víme, že nás má někdo rád, záleží mu na nás, když jsme obdarováni, ale i když obdarováváme, když si s druhými rozumíme.

Prožívání radosti je taková Boží pozvánka k životu v jeho blízkosti. Zkus se zamyslet nad tím, jak často a v jakých situacích prožíváš radost:

Raduji se, když



Nyní si prohlédni obrázky a zkus popsat, proč se lidé na obrázcích radují a jakým způsobem svoji radost vyjadřují:



Radost, kterou dává Bůh, nikdy nechce zůstat sama. Je jako plamen svíčky, který se může do nekonečna dělit a zapalovat knoty, které se chtějí nechat rozzářit. Zkus v následujících dnech do každého rána vkročit s radostným ALELUJA, chvála tobě, Bože za ... (pokojný spánek, že mě chráníš, že tě znám). Když ti radost vydrží a vystačí i pro lidi v tvém okolí, vybarvi - zapal si pokaždé jednu svíčku:



Plamínky radosti můžeš ve svém okolí zapalovat různými způsoby. Nevíš-li si rady, jak na to, zkus to následujícím způsobem:

Nejdříve se zamysli nad tím, jakými dary jsou lidé ve tvém okolí (rodiče, sourozenci, příbuzní, kamarádi...) obdarováni, čím umějí udělat radost nebo co se ti na nich líbí. Přemýšlet můžeš třeba během vybarvování této omalovánky s písmenem A - aleluja :)

Poté si odstříhni šablonu z této stránky a vepiš do ní svůj vzkaz anebo celý vzkaz napiš na nějaký hezký papír. (Bůh tě miluje a obdaroval tě... krásným úsměvem, šikovnýma rukama apod.). Lísteček můžeš také vložit do ozdobené krabičky od sirek nebo zabalit jako dáreček. A pak už jen předat způsobem, jaký ti více vyhovuje - osobně nebo tajně.

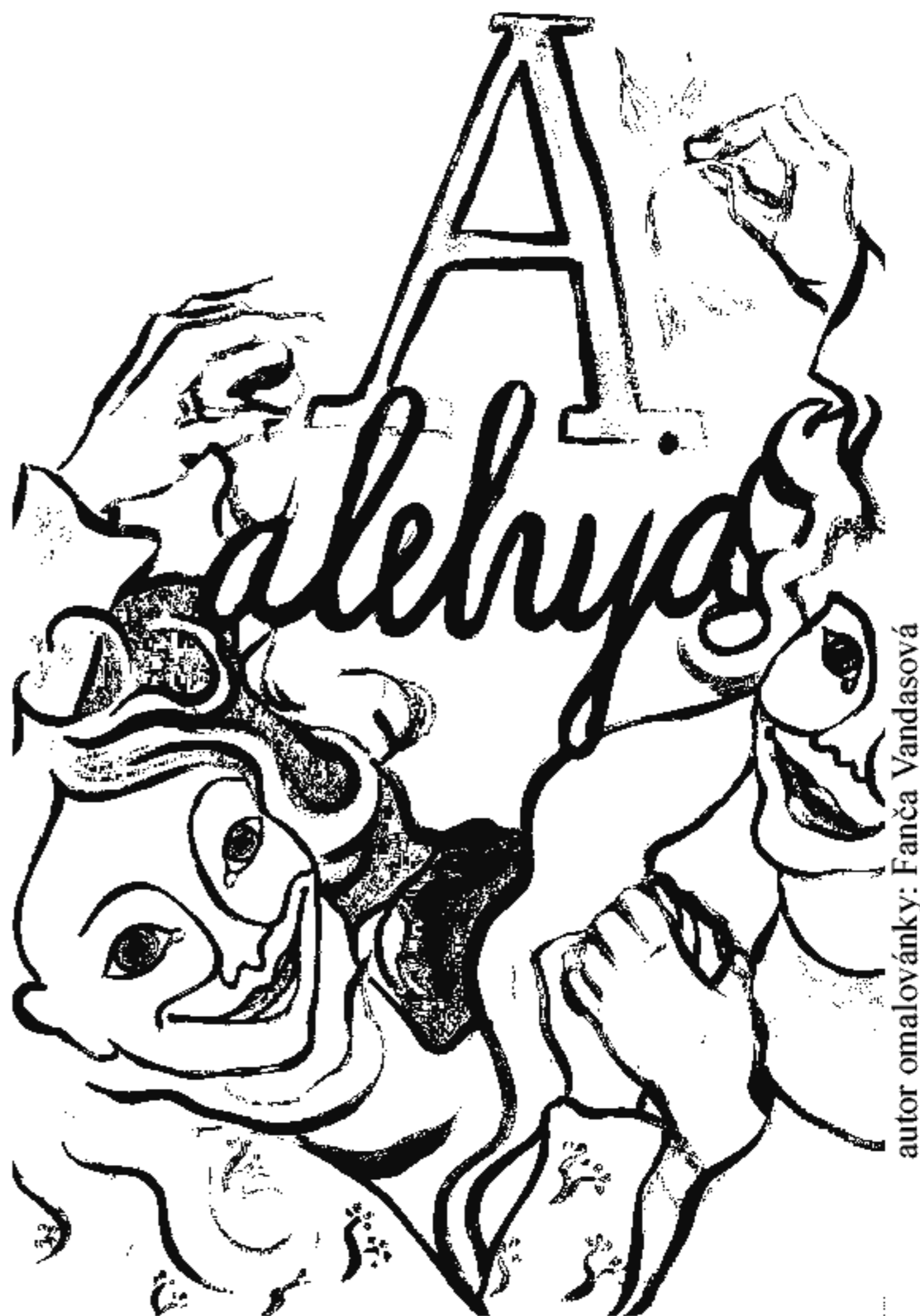

Bůh tě miluje a obdaroval tě _____,

ALELUJA, raduj se!

Bůh tě miluje a obdaroval tě _____,



ALELUJA, raduj se!

ŽALM 148



ALELUJA

Chvalte Hospodina z nebes, chvalte ho ve výšinách!



Chvalte ho, všichni jeho , chvalte ho, všechny jeho zástupy.

Chvalte ho, , chvalte ho, všechny jasné .

Chvalte ho, nebesa nebes, rovněž vody nad nebesy,
chvalte Hospodinovo jméno! Vždyť on přikázal, a bylo to stvořeno,
on tomu dal povstat navěky a navždy, nařízení, které vydal, nepomine.

Ze  at' chválí Hospodina netvoři a všechny propastné tůně,
, krupobití,  i mlha, bouřný víchř, který plní jeho slovo,

a všechny pahorky, ovocné  a všechny cedry,

 a všechna dobytčata, , okřídlené ,

 země a všechny národy, vladaři a všichni soudci země,

jinoši i panny, starci i mladí.

At' chválí Hospodinovo jméno, pouze jeho jméno je vyvýšené,

jeho velebnost je nad  i .